

**ZŁACZE KABLOWE**  
(skrajnice) **KLATKA NR 14**

3N-50Hz/400/230 TN-C

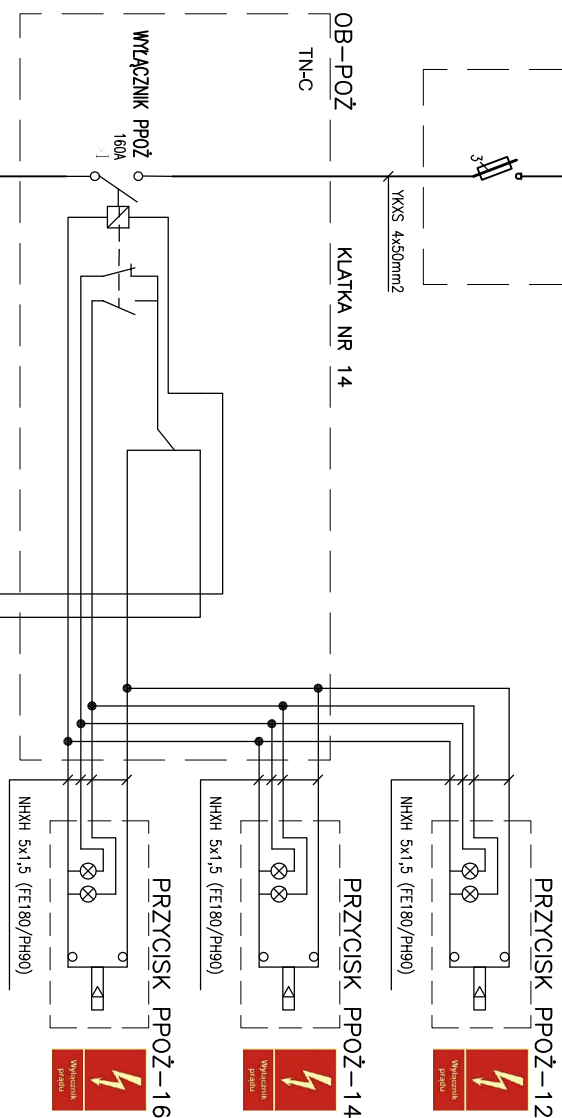

**ROZDZIELNICA GŁÓWNA + ADM**  
Kodiki nr 14

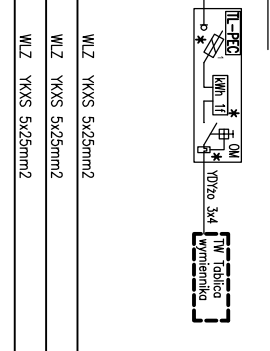
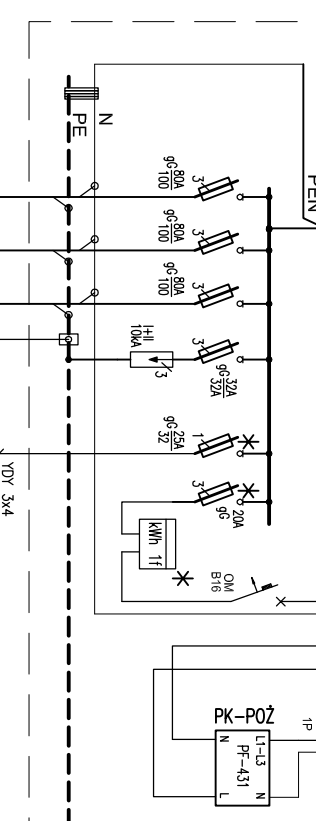

**GSU**

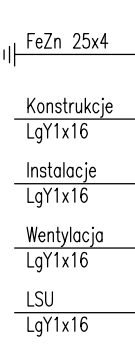

R2:10hm  
Uziom przewłokowy min. 6m obok klatki nr 14  
(poleczyć z istniejącą instalacją uzziemia budynku)

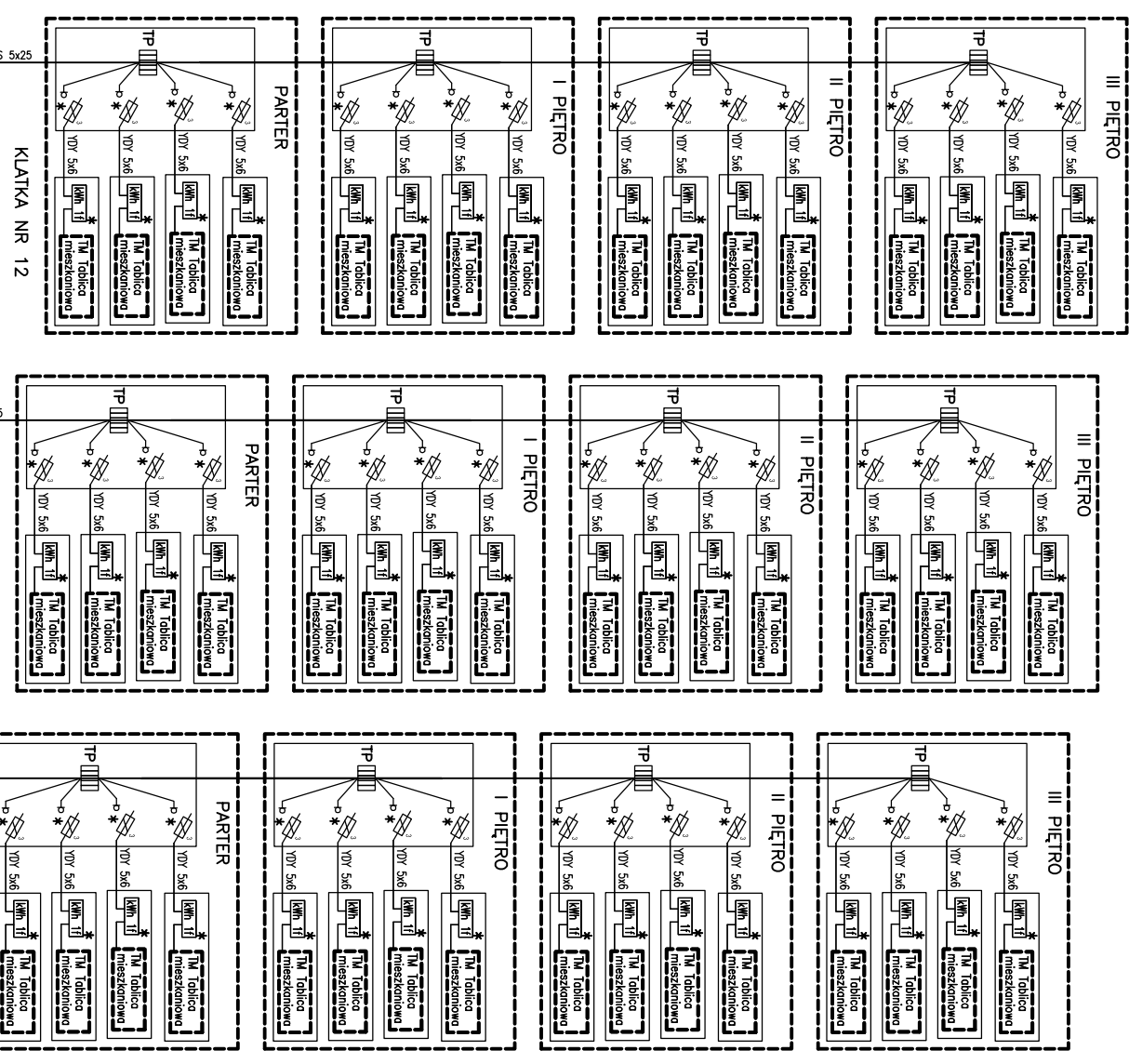
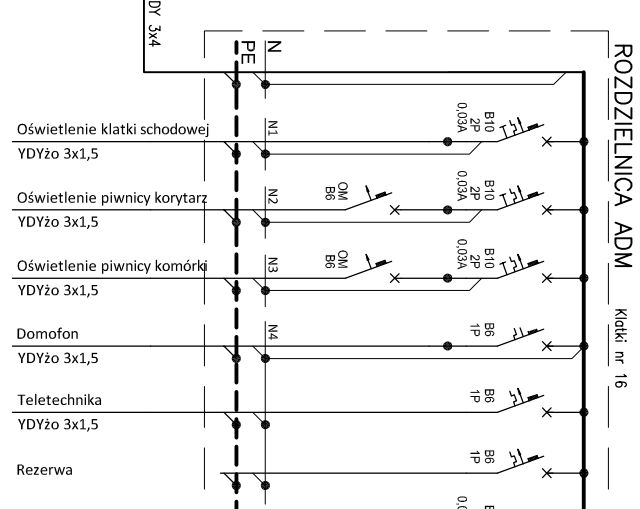
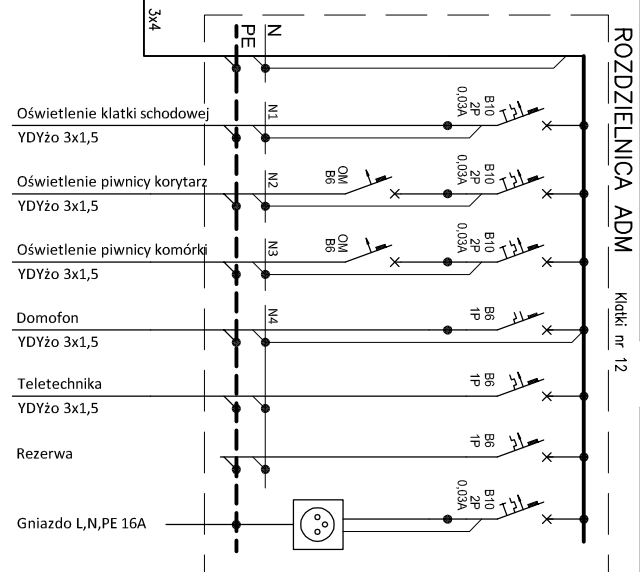

<b>Temat:</b>	Wymiana instalacji elektrycznej w budynku wielorodzinnym w Tychach przy ul. Grot-Roweckiego 12-20		
<b>Inwestor:</b>	Miejski Zarząd Budynków Mieszkalnych Tychy, ul. Flareków 31		
<b>Projektant:</b>	mgr inż. Piotr Adamczyk upr. bud. nr SLK/5484/PODE/14		
<b>Data:</b>	Czerwiec 2023	<b>Numer rysunku:</b>	E-2
<b>Tytuł rysunku:</b>	Schemat zasilania		

[ZA] - Zegar astronomiczny  
TN-S Samoczynne wyłączenia zasilania

**Podpis:**